

Abstreifer für TYP 380  
Ø113 - Ø174

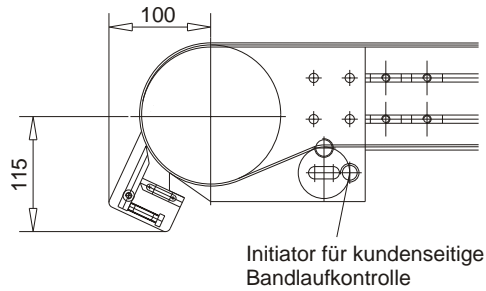

Abstreifer für TYP 382-386  
Ø130

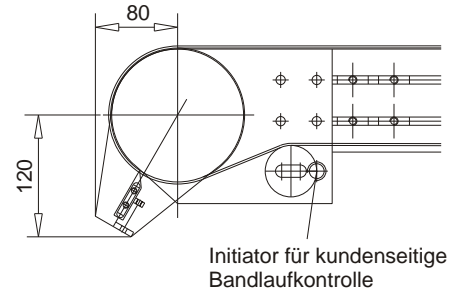

Leitbleche NB 100 bis 200

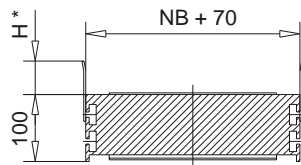

\* H= 30 / 50 / 100

Leitbleche ab NB 250

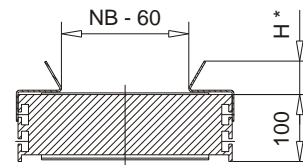

\* H= 30 / 50 / 100

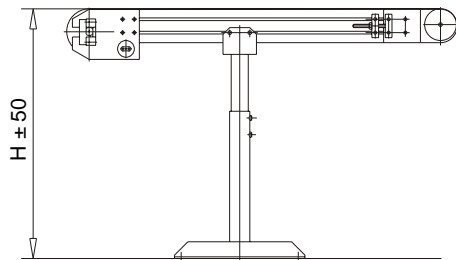

Abstützung Typ 1

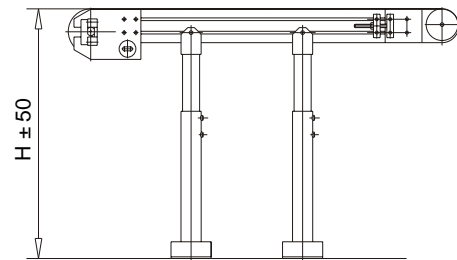

Abstützung Typ 2

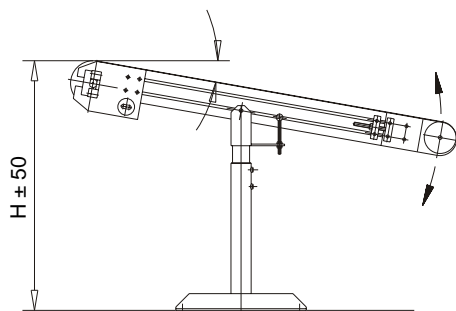

Abstützung Typ 3

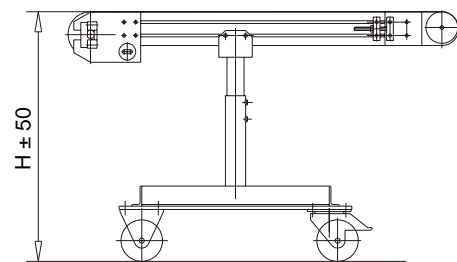

Abstützung Typ 4

Ausgabe 10.2005 [ Maße und technische Änderungen vorbehalten ]